

B

Articulos Electronicos

SECCIÓN

B

Articulos Electronicos

Articulos Electronicos

Dispositivos Eaton

Interruptores	B3
Dispositivos Decoradores	B4
Cargadores.....	B4
Receptáculos	B5
Enchufes y Conectores de Cable.....	B6
Cables y Receptáculos para Electrodomésticos.....	B7
Placas de Pared sin Tornillos.....	B8
Placas de Pared	B9

Dispositivos Pass y Seymour

Interruptores	B10
Dispositivos Decoradores	B10–B11
Receptáculos	B10–B11
Cargadores.....	B12
Enchufes y Conectores de Cable.....	B13
Dispositivos Turnlok®.....	B13
Cables y Receptáculos para Electrodomésticos.....	B14
Placas de pared sin Tornillos	B15
Placas de Pared	B15–B16

Pista de Rodadura

Canalización de Acero de Una Sola Pieza	B17
Canalización no Metálica	B18
Canalización de Acero de Dos Piezas	B19–B20
Pista de Carreras de Panqueques	B20
Postes de Electricidad	B20

GRADO RESIDENCIAL

INTERRUPTORES DE PALANCA, DE EMPUJE y DE CABLE LATERAL



 Código de Proveedor: **EWD**

Número de Catálogo	Amperios	Voltios	Cantidad de cartón	Precio por 100 uds.
UNIPOLAR				
13017W	15	120	10	132.74
3 VÍAS				
13037W	15	120	10	272.34
4 MANERAS				
12427WB0X	15	120	10	1347.00

Los números de catálogo enumerados arriba son blancos (W).
Reemplace W con A para Almendra, B para Marrón, LA para Almendra Claro o V para Marfil.

GRADO INDUSTRIAL

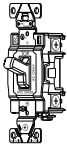
INTERRUPTORES DE BLOQUEO, CABLE POSTERIOR y LATERAL



AH1221



AH1221L

 Código de Proveedor: **EWD**

Número de Catálogo	Amperios	Voltios	Cantidad de cartón	Precio Cada
UNIPOLAR				
AH1221W	20	120/277	10	13.81
3031W	30	120/277	10	32.58
INTERRUPTOR DE BLOQUEO UNIPOLAR				
AH1221L	20	120/277	10	27.08
PILOTO UNIPOLAR ILUMINADO				
AH1221PL**	20	120/277	10	31.77
BIPOLAR				
AH1222W	20	120/277	10	15.37
3032W	30	120/277	10	32.33
3 VÍAS				
AH1223W	20	120/277	10	15.66
INTERRUPTOR DE BLOQUEO DE 3 VÍAS				
AH1223L	20	120/277	10	26.80
INTERRUPTOR DE 4 VÍAS				
AH1224W	20	120/277	10	16.38

Con excepción de los siguientes números de catálogo: AH1221L, AH1221PL y AH1223L, todos los números de catálogo enumerados anteriormente son blancos (W). Reemplace W con B para Marrón, BK para Negro, GY para Gris, LA para Almendra Claro, RD para Rojo o V para Marfil.

*15 amperios también disponibles

**Color rojo

GRADO RESIDENCIAL

INTERRUPTORES COMBINADOS, CABLES TRASEROS y LATERALES



271, 275 o 276



TR274



277

 Código de Proveedor: **EWD**

Número de Catálogo	Amperios	Voltios	Cantidad de cartón	Precio Cada
DOS INTERRUPTORES UNIPOLARES				
271WB0X	15	120/277	10	16.87
INTERRUPTOR UNIPOLAR E INTERRUPTOR DE 3 VÍAS				
275WB0X	15	120/277	10	18.76
DOS INTERRUPTORES DE 3 VÍAS				
276WB0X	15	120/277	10	20.08
INTERRUPTOR Y RECEPTÁCULO UNIPOLAR				
TR274W*	15	120/277	10	14.84
INTERRUPTOR UNIPOLAR Y LUZ PILOTO				
277WB0X	15	120	10	18.05

Los números de catálogo enumerados arriba son blancos (W).

Reemplace W con A para Almendra, B para Marrón, BK para Negro, LA para Almendra Claro o V para Marfil.

*Resistente a la manipulación

GRADO COMERCIAL

INTERRUPTORES DE PALANCA, CABLE LATERAL

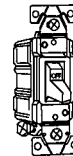
 Código de Proveedor: **EWD**

Número de Catálogo	Amperios	Voltios	Cantidad de cartón	Precio Cada
UNIPOLAR				
CS115W	15	120/277	10	4.04
CS120W	20	120/277	10	5.24
BIPOLAR				
CS215W	15	120/277	10	6.36
CS220W	20	120/277	10	10.94
3 VÍAS				
CS315W	15	120/277	10	7.47
CS320W	20	120/277	10	7.65
4 MANERAS				
CS415WB0	15	120/277	10	15.50
CS420WB0	20	120/277	10	30.05

Los números de catálogo enumerados arriba son blancos (W).

Reemplace W con A para Almendra, B para Marrón, BK para Negro, GY para Gris, LA para Almendra Claro o V para Marfil.

INTERRUPTORES DECORADORES CABLE TRASERO, DE EMPUJE y LATERAL

Código de Proveedor: **EWD**

Número de Catálogo	Amperios	Voltios	Cantidad de cartón	Precio Cada
UNIPOLAR				
7501W	15	120/277	10	3.11
3 VÍAS				
7503W	15	120/277	10	4.68
4 MANERAS				
7504WB0X	15	120/277	10	17.00

Los números de catálogo enumerados arriba son blancos (W). Reemplace W con A para Almendra, B para Marrón, BK para Negro, GY para Gris, LA para Almendra Claro o V para Marfil.

RECEPTÁCULOS CON CARGADOR USB



7750



TR7755

Código de Proveedor: **EWD**

Número de Catálogo	Amperios	Voltios	Cantidad de cartón	Precio Cada
DÚPLEX, NEMA 5-15R				
7750WB0X	15	125	10	47.87
TR7755WB0X*	15	125	10	41.02

Los números de catálogo enumerados arriba son blancos (W). Reemplace W con A para Almendra, B para Marrón, BK para Negro, GY para Gris, LA para Almendra Claro o V para Marfil.

*Resistente a la manipulación

RECEPTÁCULOS DECORADORES CABLE DE EMPUJE y LATERAL

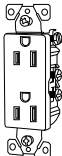
Código de Proveedor: **EWD**

Número de Catálogo	Amperios	Voltios	Cantidad de cartón	Precio Cada
DÚPLEX, NEMA 5-15R				
1107W	15	125	10	3.02
TR1107W*	15	125	10	4.70

Los números de catálogo enumerados arriba son blancos (W). Reemplace la W con B para Marrón, LA para Almendra Claro o V para Marfil. *Resistente a la manipulación

DISPOSITIVOS DE COMBINACIÓN DECORADOR ALAMBRE TRASERO Y LATERAL DE GRADO COMERCIAL



7728W



7729W



TR7730W

Código de Proveedor: **EWD**

Número de Catálogo	Amperios	Voltios	Cantidad de cartón	Precio Cada
DOS INTERRUPTORES UNIPOLARES				
7728WB0X	15	120/277	1	20.65
TRES INTERRUPTORES UNIPOLARES				
7729WB0X	15	120/277	1	30.70
UN INTERRUPTOR UNIPOLAR/UN RECEPTÁCULO				
TR7730W*	15	120	1	15.29
LUZ NOCTURNA/RECEPTÁCULO LED REGULABLE				
TR7735WB0X*	15	120	1	26.59
TR7736WB0X*	20	120	1	22.12
LUZ NOCTURNA LED REGULABLE/INTERRUPTOR UNIPOLAR				
7738WB0X	15	120	1	31.80

Los números de catálogo enumerados arriba son blancos (W). Reemplace W con A para Almendra, BK para Negro, LA para Almendra Claro o V para Marfil.

*Resistente a la manipulación

RECEPTÁCULOS DE CARGA USB 5A



Doble USB-A



Doble USB-C

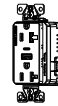

Doble USB-CA

- Receptáculo dúplex estándar a prueba de manipulaciones con dos puertos de carga USB con capacidad combinada de 5,0 A a 5 V CC
- Función de puesta a tierra automática integrada en la correa de montaje de acero galvanizado
- Contactos de cuchilla de triple limpieza y contactos de tierra de doble limpieza
- Terminales de cables traseros y laterales.

Código de Proveedor: **EWD**

Número de Catálogo	Amperios	Voltios	Cantidad de cartón	Precio Cada
USB-A DUAL (DOS PUERTOS TIPO A)				
TRUSB5A15WB0X	15	125	10	49.02
TRUSB5A20WB0X	20	125	10	59.60
USB-C DOBLE (DOS PUERTOS TIPO C)				
TRUSBC15WB0X	15	125	10	64.39
TRUSBC20WB0X	20	125	10	60.86
USB-A/C HÍBRIDO (UNO TIPO A Y UNO TIPO C)				
TRUSBAC15WB0X	15	125	10	56.18
TRUSBAC20WB0X	20	125	10	57.71

Los números de catálogo enumerados arriba son blancos (W). Reemplace W con B para Marrón, BK para Negro, GY para Gris, LA para Almendra Claro, V para Marfil.

RECEPTÁCULOS DE GRADO RESIDENCIAL

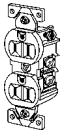

270



TR817



1877

 Código de Proveedor: **EWD**

Número de Catálogo	Amperios	Voltios	Cantidad de cartón	Precio Cada
DÚPLEX, NEMA 5-15R, LATERAL Y CABLE DE EMPUJE				
270W	15	125	10	.91
TR270W*	15	125	10	1.84
TWR270W**	15	125	10	3.61
SIMPLE, NEMA 5-15R, CABLE LATERAL				
TR817WB0X*	15	125	10	8.07
SIMPLE, NEMA 5-20R, CABLE LATERAL				
1877WB0X	20	125	10	4.37
SIMPLE, NEMA 6-20R, CABLE LATERAL				
1876WB0X	20	250	10	9.54

Los números de catálogo enumerados arriba son blancos (W).
 Reemplace W con B para Marrón, LA para Almendra Claro o V para Marfil
 *Resistente a la manipulación
 **Resistente a manipulaciones y a la intemperie

RECEPTÁCULOS ESPECIALES



8300W



IG5362RN

 Código de Proveedor: **EWD**

Número de Catálogo	Amperios	Voltios	Cantidad de cartón	Precio Cada
GRADO HOSPITALARIO, DÚPLEX, NEMA 5-20R				
8300W*	20	125	100	17.89
TIERRA AISLADA, DÚPLEX, NEMA 5-20R				
IG5362RN**	20	125	100	9.20

*El número de catálogo indicado es blanco (W).
 Reemplace W con BK para negro, GY para gris, RN para naranja, RD para rojo o V para marfil.

**El número de catálogo indicado es naranja (RN).

RECEPTÁCULOS DE CALIDAD COMERCIAL

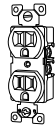

CR15

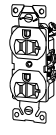

5362

 Código de Proveedor: **EWD**

Número de Catálogo	Amperios	Voltios	Cantidad de cartón	Precio Cada
GRADO COMERCIAL, SOLO CABLE LATERAL				
CR15W	15	125	100	2.57
CR20W	20	125	100	3.65
TRABAJO PESADO, CABLE TRASERO Y LATERAL				
5362W	20	125	100	7.66

Los números de catálogo enumerados arriba son blancos (W).
 Reemplace W con A para Almendra, B para Marrón, BK para Negro, GY para Gris, LA para Almendra Claro o V para Marfil.

DECORADOR ESPECIALIZADO

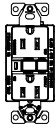

15 amperios



20 amperios



Frente muerto

 Código de Proveedor: **EWD**

Número de Catálogo	Amperios	Voltios	Cantidad de cartón	Precio Cada
GFCI DÚPLEX				
SGF15W	15	125	10	21.49
SGF20W	20	125	10	25.90
GFCI DÚPLEX RESISTENTE A MANIPULACIONES				
TRSGF15W*	15	125	10	24.37
RESISTENTE A MANIPULACIONES Y A LA INTemperie				
TWRSGF15W*	15	125	10	25.74
TWRSGF20W*	20	125	10	27.21
ICFA RESISTENTE A MANIPULACIONES, DÚPLEX, NEMA 5-20R				
TRAFCl20W*	20	125	100	34.35
AF/FG RESISTENTE A MANIPULACIONES, DÚPLEX, NEMA 5-20R				
TRAFGF20W*	20	125	100	4471.60
GRADO HOSPITALARIO, GFCI DE AUTOPRUEBA, NEMA 5-20R				
SGFH20RD	20	125	100	35.35
RESISTENTE A MANIPULACIONES CON ALARMA				
TRSGFA15W*	15	125	10	25.53
RESISTENTE A MANIPULACIONES CON LUZ NOCTURNA LED				
TRSGFN15W*	15	125	10	31.27
GFCI DE FRENTE MUERTO				
SGFD20W	20	125	10	47.50

Los números de catálogo enumerados anteriormente, excepto SGFH20RD, son blancos (W).

Reemplace W con A para Almendra, B para Marrón, BK para Negro, GY para Gris, LA para Almendra Claro o V para Marfil.

*Resistente a la manipulación

ENCHUFES Y CONECTORES DEBER GENERAL

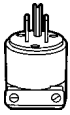

el enchufe

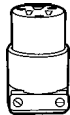

Conector

Código de Proveedor: **EWD**

Número de Catálogo	Descripción	Cantidad de cartón	Precio Cada
15 AMPERIOS, 125 VOLTIOS			
4867BOX	Enchufe 5-15P	10	8.24
4887BOX	Conector 5-15R	10	14.48

CUERPO ELASTOMÉRICO AMARILLO DE GRADO INDUSTRIAL PARA SERVICIO SEVERO



el enchufe



Conector

Código de Proveedor: **EWD**

Número de Catálogo	Descripción	Cantidad de cartón	Precio Cada
15 AMPERIOS, 125 VOLTIOS			
1447	Enchufe 5-15P	10	16.66
1547	Conector 5-15R	10	36.62

TAREA PESADA GRADO INDUSTRIAL

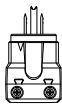

Enchufe

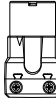

Conector

Código de Proveedor: **EWD**

Número de Catálogo	Descripción	Diag. Recep.	Precio Cada
15 AMPERIOS, 125 VOLTIOS			
5266N	Enchufe 5-15P		14.82
5269N	Conexión 5-15C		21.31
15 AMPERIOS, 250 VOLTIOS			
AH5666	Enchufe 6-15P		34.57
AH5669	Conexión 6-15C		43.56
20 AMPERIOS, 125 VOLTIOS			
AH5366	Enchufe 5-20P		27.20
AH5369	Conexión 5-20C		21.37
20 AMPERIOS, 250 VOLTIOS			
AH5466	Enchufe 6-20P		24.05
AH5469	Conexión 6-20C		49.68

ENCHUFES Y CONECTORES CUERPO DE NAILON CON AGARRE AUTOMÁTICO

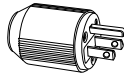

el enchufe

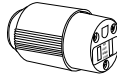

Conector

Código de Proveedor: **EWD**

Número de Catálogo	Descripción	Diag. Recep.	Precio Cada
15 AMPERIOS, 125 VOLTIOS			
5266N	Enchufe 5-15P		14.82
5269N	Conector 5-15C		21.31
15 AMPERIOS, 250 VOLTIOS			
5666N	Enchufe 6-15P		35.67
5669N	Conector 6-15C		40.03
20 AMPERIOS, 125 VOLTIOS			
5366N	Enchufe 5-20P		31.37
5369N	Conector 5-20C		34.73
20 AMPERIOS, 250 VOLTIOS			
5466N	Enchufe 6-20P		38.42
5469N	Conector 6-20C		43.99

DISPOSITIVOS DE BLOQUEO ARROW HART 2 POLOS, 3 HILOS, PUESTO A TIERRA

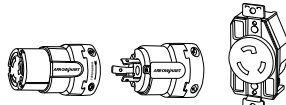

Conector

Enchufe

Receptáculo

Código de Proveedor: **EWD**

Número de Catálogo	Descripción	Recept. Diagram	Precio Cada
20 AMPERIOS, 125 VOLTIOS			
AHL520C	Conector L5-20R		47.56
AHL520P	Enchufe L5-20P		15.48
AHL520R	Recept. L5-20R		18.10
30 AMPERIOS, 125 VOLTIOS			
AHL530C	Conector L5-30R		38.48
AHL530P	Enchufe L5-30P		18.09
AHL530R	Recept. L5-30R		26.35
20 AMPERIOS, 250 VOLTIOS			
AHL620C	Conector L6-20R		45.92
AHL620P	Enchufe L6-20P		21.32
AHL620R	Recept. L6-20R		19.49
30 AMPERIOS, 250 VOLTIOS			
AHL630C	Conector L6-30R		92.10
AHL630P	Enchufe L6-30P		24.06
AHL630R	Recept. L6-30R		29.55
20 AMPERIOS, 480 VOLTIOS			
AHL820C	Conector L8-20R		54.26
AHL820P	Enchufe L8-20P		22.81
AHL820R	Recept. L8-20R		31.15
30 AMPERIOS, 480 VOLTIOS			
AHL830C	Conector L8-30R		115.33
AHL830P	Enchufe L8-30P		42.10
AHL830R	Recept. L8-30R		47.93

DISPOSITIVOS DE BLOQUEO

ARROW HART

3 POLOS, 4 HILOS, PUESTO A TIERRA

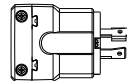

el enchufe

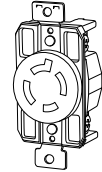

Receptáculo

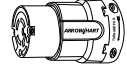

Conector

Código de Proveedor: **EWD**

Número de Catálogo	Descripción	Diag. Recep.	Precio Cada
20 AMPERIOS - 125/250 VOLTIOS			
AHL1420C	Conector L14-20R		36.11
AHL1420P	Enchufe L14-20P		31.51
AHL1420R	Receptáculo L14-20R		27.51
30 AMPERIOS - 125/250 VOLTIOS			
AHL1430C	Conector L14-30R		68.97
AHL1430P	Enchufe L14-30P		43.94
AHL1430R	Receptáculo L14-30R		59.82
20 AMPERIOS - 3 FASES 250 VOLTIOS			
AHL1520C	Conector L15-20R		32.09
AHL1520P	Enchufe L15-20P		35.00
AHL1520R	Receptáculo L15-20R		26.94
30 AMPERIOS - 3 FASES 250 VOLTIOS			
AHL1530C	Conector L15-30R		64.16
AHL1530P	Enchufe L15-30P		34.37
AHL1530R	Receptáculo L15-30R		59.87
20 AMPERIOS - 3 FASES 480 VOLTIOS			
AHL1620C	Conector L16-20R		63.91
AHL1620P	Enchufe L16-20P		33.94
AHL1620R	Receptáculo L16-20R		39.22
30 AMPERIOS - 3 FASES 480 VOLTIOS			
AHL1630C	Conector L16-30R		129.81
AHL1630P	Enchufe L16-30P		30.93
AHL1630R	Receptáculo L16-30R		86.45

PODER TEMPORAL CENTROS



Código de Proveedor: **EWD**

Número de Catálogo	Descripción	Precio Cada
50 AMPERIOS, 120/240 VOLTIOS		
RB300ME	(6) 20A, 125V Recepción duplex (1) 30A, 250V Recepción de bloqueo (1) 50A, 125/250V Entrada de bloqueo (1) 50A, 125/250V Salida de bloqueo	977.19
50 AMPERIOS, 125/250 VOLTIOS		
CS6365EX	Enchufe, bloqueo, 3P-4W	126.12
CS6365EX	Conector, bloqueo 3P-4W	126.12

Otras configuraciones y accesorios disponibles.

Artículos Electrónicos

B

GAMA DE 4 HILOS RECEPTÁCULO

50A, 125/250V, NEMA 14-50R

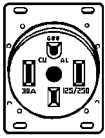

1258

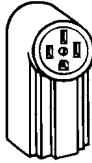

1212

 Código de Proveedor: **EWD**

Número de Catálogo	Descripción	Cantidad de cartón	Precio Cada
1258SP	Enjuagar	1	11.09
1212	Superficie	1	18.14

RECEPTÁCULO PARA SECADORA DE 4 CABLES

30A, 125/250V, NEMA 14-30R



1257

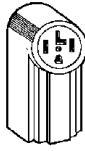

1225

 Código de Proveedor: **EWD**

Número de Catálogo	Descripción	Cantidad de cartón	Precio Cada
1257SP	Enjuagar	1	11.09
1225	Superficie	1	24.03

CABLES PARA 4 ESTUFAS Y SECADORAS

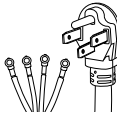

 Código de Proveedor: **COR**

Número de Catálogo	Descripción	Amperios	Precio Cada
GAMA 4 HILOS			
090448908	Cable de cocina de 4'	50	30.78
090468808	Cable de cocina de 6'	50	45.25
SECADORA DE 4 HILOS			
091548908	Cable para secadora de 4'	30	19.38
091568808	Cable para secadora de 6'	30	25.57

PLACAS DE DESCARGA PARA ESTUFA Y RECEPTÁCULO PARA SECADORA

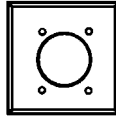

39CH



68

 Código de Proveedor: **EWD**

Número de Catálogo	Descripción	Precio Cada
1 UNIDAD PARA DISPOSITIVO DE 3 O 4 CABLES		
39CH	Tamaño estándar, cromado	3.70
2 UNIDADES PARA DISPOSITIVO DE 3 O 4 CABLES		
68	Tamaño estándar, cromado	4.88
PJ703W*	Tamaño mediano, policarbonato	1.51

*W para blanco, B para marrón y V para marfil

Dispositivos de 3 cables disponibles para circuitos derivados de estufa instalados antes de 1996.

RECEPTÁCULO DE COCINA DE 3 CABLES

50A, 125/250V, NEMA 10-50R



32B



38B

 Código de Proveedor: **EWD**

Número de Catálogo	Descripción	Cantidad de cartón	Precio Cada
32BB0X	Enjuagar	1	9.15
38BB0X	Enjuagar	1	9.13

CABLES PARA 3 ESTUFAS Y SECADORAS

 Código de Proveedor: **COR**

Número de Catálogo	Descripción	Amperios	Precio Cada
GAMA 3 HILOS			
090168909	Cable de cocina de 6'	50	45.98
SECADORA DE 3 HILOS			
091248909	Cable para secadora de 4'	30	14.76
091268909	Cable para secadora de 6'	30	19.70

ENCHUFES DE ELECTRICIDAD



1234

1254 o 1252



1263

 Código de Proveedor: **EWD**

Número de Catálogo	Amperios	Voltios	Descripción	Precio Cada
NEMA TT-30R				
1263BOX	30	125	Remolque de viaje	14.88
NEMA 6-30R				
1234BOX	30	250	Enjuagar	16.98
NEMA 6-50R				
1254BOX	50	250	Enjuagar	17.64
1252	50	250	Superficie	45.05

TAPAS DEL CABLE DE ALIMENTACION UNIVERSAL



S42		S21		83
6-30P	6-50P	14-30P	14-50P	TT-30P
30A	50A	30A	50A	30A
250V	250V	125/250V	125/250V	125V

 Código de Proveedor: **EWD**

Número de Catálogo	Descripción	Precio Cada
S42	6-30P o 6-50P	32.61
S21	Estufa o secadora de 4 cables	32.66
83	Remolque de viaje	31.67
ADAPTADOR PARA REMOLQUE DE VIAJE 83		
1264	30A, 125V to 15A, 120V	26.11

CABLES PARA ELECTRODOMÉSTICOS DE 120 V

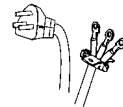

Derecho

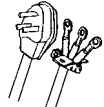

Angular

 Código de Proveedor: **COR**

Número de Catálogo	Descripción	Precio Cada
ENCHUFE RECTO		
097338809	3', 16/3, SPT-3, enchufable, Gris	4.02
097368809	6', 16/3, SPT-3, enchufable, Gris	6.65
09719	9', 14/3, SJTW, enchufable, Negro	12.54
ENCHUFE EN ÁNGULO		
09724	4', 16/3, SPT-3, enchufable, Gris	5.03
09726	6', 16/3, SPT-3, enchufable, Gris	7.80

PLACAS DE PARED MEDIANAS SIN TORNILLOS

La construcción robusta reduce el costo de instalación debido a una menor rotura de la placa y resiste la curvatura para proporcionar una instalación suave y plana. Exclusiva función de cierre roscado que ahorra tiempo y mantiene cautivos los tornillos de montaje y simplifica la instalación. El acabado de alto brillo es resistente a la suciedad. Las placas de pared de policarbonato son prácticamente irrompibles, con alta rigidez estructural, retención de forma a largo plazo y resistencia superior al impacto y la abrasión. Se proporcionan tornillos de montaje a juego.

PLACAS DE PARED DECORATIVAS

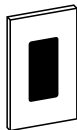
Código de Proveedor: **EWD**

Número de Catálogo	Color	Cantidad de cartón	Precio Cada
SOLA PANDILLA			
PJS26W	Blanco	20	3.53
PJS26A	Almendra	20	4.42
PJS26B	Marrón	20	4.42
PJS26BK	Negro	20	4.42
PJS26GY	Gris	20	4.42
PJS26LA	Almendra clara	20	4.42
PJS26V	Marfil	20	4.42

Material de policarbonato

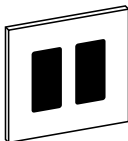
Código de Proveedor: **EWD**

Número de Catálogo	Color	Cantidad de cartón	Precio Cada
2 BANDAS			
PJS262W	Blanco	20	6.80
PJS262V	Marfil	20	8.51
PJS262A	Almendra	20	9.70
PJS262B	Marrón	20	8.51
PJS262LA	Almendra clara	20	8.51

Material de policarbonato

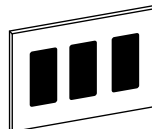
Código de Proveedor: **EWD**

Número de Catálogo	Color	Cantidad de cartón	Precio Cada
3 BANDAS			
PJS263W	Blanco	10	9.73
PJS263A	Almendra	10	10.25
PJS263BK	Negro	10	10.25
PJS263LA	Almendra clara	10	10.25
PJS263V	Marfil	10	10.25

Material de policarbonato

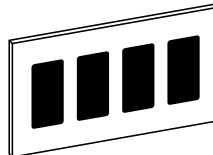
Código de Proveedor: **EWD**

Número de Catálogo	Color	Cantidad de cartón	Precio Cada
4 BANDAS			
PJS264W	Blanco	6	12.96
PJS264LA	Almendra clara	6	12.96

Material de policarbonato

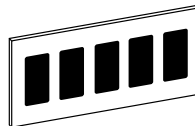
Código de Proveedor: **EWD**

Catalog Number	Color	Cantidad de cartón	Precio Cada
5 BANDAS			
PJS265W	Blanco	6	19.45

Material de policarbonato

ALTERNAR PLACAS DE PARED

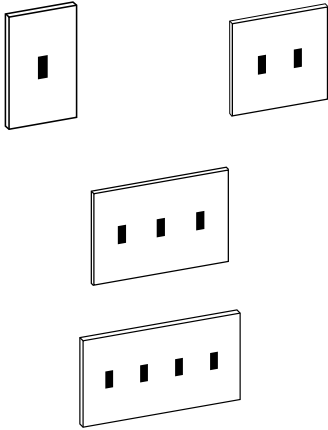
 Código de Proveedor: **EWD**

Número de Catálogo	Color	Cantidad de cartón	Precio Cada
SOLA PANDILLA			
PJS1W	Blanco	20	7.29
2 BANDAS			
PJS2W	Blanco	100	11.04
3 BANDAS			
PJS3W	Blanco	5	14.76
4 BANDAS			
PJS4W	Blanco	30	17.29

Material de policarbonato
 Los números de catálogo enumerados arriba son Blanco (W).
 Reemplace las letras en negro con **B** for Marrón or **V** for Marfil.

RECEPTÁCULO DÚPLEX PLACAS DE PARED

 Código de Proveedor: **EWD**

Número de Catálogo	Color	Cantidad de cartón	Precio Cada
PANDILLA ÚNICA			
PJS8W	Blanco	20	6.00
PJS8V	Marfil	20	6.22
PJS8LA	Almendra clara	20	6.22

Material de policarbonato

PLACAS DE INTERRUPTOR

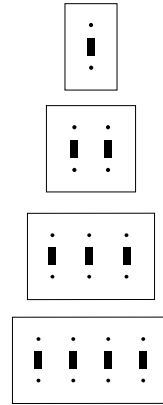
 Código de Proveedor: **EWD**

Número de Catálogo	Color	Cantidad de cartón	Precio por 100 uds.
TAMAÑO MEDIANO, POLICARBONATO, 1 UNIDAD			
PJ1V	Marfil	25	59.18
PJ1W	Blanco	25	59.18
PJ1LA	Almendra clara	25	59.18
PJ1B	Marrón	25	59.18
TAMAÑO MEDIANO, POLICARBONATO, 2 UNIDADES			
PJ2V	Marfil	25	137.42
PJ2W	Blanco	25	137.42
PJ2LA	Almendra clara	25	137.42
PJ2B	Marrón	25	137.42
TAMAÑO MEDIANO, POLICARBONATO, 3 UNIDADES			
PJ3V	Marfil	10	224.00
PJ3W	Blanco	10	224.00
PJ3LA	Almendra clara	10	224.00
PJ3B	Marrón	10	224.00
TAMAÑO MEDIANO, POLICARBONATO, 4 UNIDADES			
PJ4V	Marfil	10	269.28
PJ4W	Blanco	10	269.28
PJ4LA	Almendra clara	10	269.28
PJ4B	Marrón	10	269.28

Reemplace las letras en negro con **GY** para gris, **A** para almendra o **BK** para negro.

PLACAS DE RECEPTÁCULO INDIVIDUALES

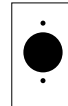

 Código de Proveedor: **EWD**

Número de Catálogo	Tamaño del orificio de la toma de corriente	Color	Cantidad de cartón	Precio por 100 uds.
TAMAÑO MEDIANO, POLICARBONATO, 1 UNIDAD				
PJ7V	1.4"	Marfil	25	74.36
PJ7W	1.4"	Blanco	25	74.36
PJ7B	1.4"	Marrón	25	74.36

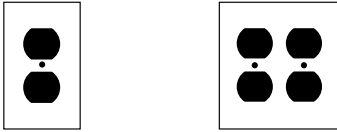
PLACAS DE RECEPTÁCULO DÚPLEX

Código de Proveedor: **EWD**

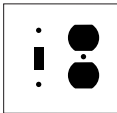
Número de Catálogo	Color	Cantidad de cartón	Precio por 100 unidades.
TAMAÑO MEDIANO, POLICARBONATO, 1 UNIDAD			
PJ8V	Marfil	10	59.18
PJ8W	Blanco	10	59.18
PJ8LA	Almendra clara	10	59.18
PJ8B	Marrón	10	59.18
TAMAÑO MEDIANO, POLICARBONATO, 2 UNIDADES			
PJ82V	Marfil	25	136.36
PJ82W	Blanco	25	136.36
PJ82LA	Almendra clara	25	136.36
PJ82B	Marrón	25	136.36

PLATOS COMBINADOS DE DOS BANDAS
INTERRUPTOR Y RECEPTÁCULO DÚPLEXCódigo de Proveedor: **EWD**

Número de Catálogo	Color	Cantidad de cartón	Precio por 100 uds.
MID-SIZE, POLYCARBONATE			
PJ18V	Marfil	25	140.31
PJ18W	Blanco	25	140.31
PJ18B	Marrón	25	140.31
PJ18LA	Almendra clara	25	140.31

TORNILLOS DE PLACA DE PARED

Código de Proveedor: **EWD**

Número de Catálogo	Color	Tamaño	Cantidad de cartón	Precio por 100 uds.
231VB0X	Marfil	6-32" x 1/2"	100	40.82
231WB0X	Blanco	6-32" x 1/2"	100	40.82
231BB0X	Marrón	6-32" x 1/2"	100	40.82

INSERTO DECORATIVO EN BLANCO

Código de Proveedor: **EWD**

Número de Catálogo	Color	Cantidad de cartón	Precio por 100 uds.
2160WB0X	Blanco	5	682.47

Reemplace las letras en negro con GY para Gris, A para Almond o BK para Black.

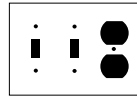
TRES PANDILLAS
2 INTERRUPTORES Y RECEPTÁCULOCódigo de Proveedor: **EWD**

Número de Catálogo	Color	Cantidad de cartón	Precio por 100 unidades.
TAMAÑO MEDIANO, POLIÉSTER, 2 CONMUTADORES Y DÚPLEX			
PJ28W	Blanco		170.91
TAMAÑO MEDIANO, POLIÉSTER, 2 INTERRUPTORES Y DECORACIÓN			
PJ226W	Blanco		242.00

W=Blanco, B= Marrón, V = Marfil, LA = Almendra clara

PLACAS EN BLANCO

Código de Proveedor: **EWD**

Número de Catálogo	Color	Cantidad de cartón	Precio por 100 uds.
TAMAÑO MEDIANO, POLICARBONATO, 1 UNIDAD			
PJ13W	Blanco	25	67.79
TAMAÑO MEDIANO, POLICARBONATO, 2 UNIDADES			
PJ23W	Blanco	25	143.59

W=Blanco, B= Marrón, V = Marfil, LA = Almendra clara

PLACAS DE PARED DECORADOR

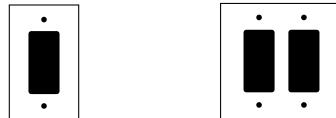
Código de Proveedor: **EWD**

Número de Catálogo	Color	Cantidad de cartón	Precio por 100 uds.
TAMAÑO MEDIANO, POLICARBONATO, 1 UNIDAD			
PJ26V	Marfil	25	71.30
PJ26W	Blanco	25	71.30
PJ26LA	Almendra clara	25	71.30
PJ26B	Marrón	25	71.30
TAMAÑO MEDIANO, POLICARBONATO, 2 UNIDADES			
PJ262V	Marfil	25	148.72
PJ262W	Blanco	25	126.21
PJ262LA	Almendra clara	25	148.72
TAMAÑO MEDIANO, POLICARBONATO, 3 UNIDADES			
PJ263V	Marfil	10	220.51
PJ263W	Blanco	10	220.51
PJ263LA	Almendra clara	10	220.51
TAMAÑO MEDIANO, POLICARBONATO, 4 UNIDADES			
PJ264V	Marfil	10	267.14
PJ264W	Blanco	10	267.14
PJ264LA	Almendra clara	10	267.14

GRADO RESIDENCIAL

INTERRUPTORES DE PALANCA ALAMBRE DE EMPUJE y LATERAL



663

 Código de Proveedor: **PAS**

Número de Catálogo	Amperios	Voltios	Precio por 100 piezas
UNIPOLAR			
660WG	15	120	119.39
3 VÍAS			
663WG	15	120	264.89
4 MANERAS			
664WG	15	120	1522.46

Los números de catálogo enumerados arriba son blancos (W).

Elimine W para Marrón o reemplace W con BK para Negro, I para Marfil o LA para Almendra Claro.

INTERRUPTORES COMBINADOS CABLE LATERAL

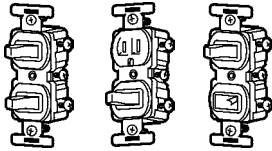
 690, 696
or 693

691

692

 Código de Proveedor: **PAS**

Número de Catálogo	Amperios	Voltios	Precio por 100 piezas
DOS POLOS SIMPLES			
690WG	15	120/277	1371.44
UN POLAR Y 3 VÍAS			
696WG	15	120/277	1670.76
DOS 3 VÍAS, CABLE LATERAL			
693WG	15	120/277	3597.74
UN POLO Y RECEPTÁCULO			
691W	15	120/125	2789.65
691TRW	15	120/125	2214.00
LUZ UNIPOLAR Y PILOTO			
692WG	15	120/277	2106.01

Los números de catálogo enumerados arriba son blancos (W).

Elimine W para Marrón o Reemplace W con I para Marfil o LA para Almendra Claro.

*Resistente a la manipulación

INTERRUPTORES DECORADOR- ES ALAMBRE DE EMPUJE y LATERAL

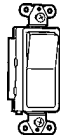

TM870

- Correa extralarga
- Construcción termoplástica irrompible
- Retención de la hoja a largo plazo
- Pestañas de interrupción de circuito extra grandes

 Código de Proveedor: **PAS**

Número de Catálogo	Amperios	Voltios	Precio por 100 piezas
UNIPOLAR			
TM870W	15	120/277	338.16
3 VÍAS			
TM873W	15	120/277	590.57
4 MANERAS			
TM874W	15	120/277	1988.73

Los números de catálogo enumerados arriba son blancos (W).

Elimine W para Marrón o Reemplace W con I para Marfil, LA para Almendra Claro, BK para Negro o GRY para Gris.

INTERRUPTORES DECORADORES DIS- POSITIVOS COMBINADOS RADIANT®

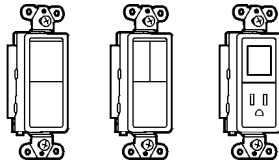

RCD11

RCD113

RCD38TR

 Código de Proveedor: **PAS**

Número de Catálogo	Amperios	Voltios	Precio Cada
DOS POLOS INDIVIDUALES			
RCD11W	15	120/277	16.91
UNIPOLAR Y DE 3 VÍAS			
RCD33W	15	120/277	43.13
TRES POLOS INDIVIDUALES			
RCD113W	15	120	31.74
INTERRUPTOR UNIPOLAR/3 VÍAS Y 1 A RECEPTÁCULO RESISTENTE A MANIPULACIONES			
RCD38TRW	15	120/125	25.69

Los números de catálogo enumerados arriba son blancos (W).

Elimine W para Marrón o Reemplace W con I para Marfil, LA para Almendra Claro o BK para Negro.

Para obtener una lista completa de interruptores activados por movimiento, consulte la página C42.

GRADO COMERCIAL

INTERRUPTORES DE ESPECIFI- CACIONES COMERCIALES CABLE LATERAL



CS15AC1

 Código de Proveedor: **PAS**

Número de Catálogo	Amperios	Voltios	Precio por 100 piezas
UNIPOLAR			
CS15AC1W	15	120/277	500.31
CS20AC1W	20	120/277	600.31
3 VÍAS			
CS15AC3W	15	120/277	921.82
CS20AC3W	20	120/277	865.21

Los números de catálogo enumerados arriba son blancos (W).

Elimine W para Marrón o Reemplace W con I para Marfil, LA para Almendra Claro, BK para Negro o GRY para Gris.

TAREA PESADA GRADO DE ESPECIFICACIÓN

INTERRUPTORES DE PALANCA CABLE TRASERO Y LATERAL

 Código de Proveedor: **PAS**

Número de Catálogo	Amperios	Voltios	Precio por 100 piezas
UNIPOLAR			
PS20AC1W	20	120/277	1529.44
BIPOLAR			
PS20AC2W	20	120/277	3443.27
PS30AC2W	30	120/277	2902.74
3 VÍAS			
PS20AC3W	20	120/277	1989.73
4 MANERAS			
PS20AC4W	20	120/277	3481.43

Los números de catálogo enumerados arriba son blancos (W).

Elimine W para Marrón o Reemplace W con I para Marfil, LA para Almendra Claro, GRY para Gris o RED para Rojo.

INTERRUPTORES DE BLOQUEO ALAMBRE TRASERO Y LATERAL

 Código de Proveedor: **PAS**

Número de Catálogo	Amperios	Voltios	Precio por 100 piezas
UNIPOLAR			
PS20AC1L*	20	120/277	3892.06

Los números de catálogo enumerados arriba son grises.

*La llave se puede quitar en ambas posiciones.

RESIDENCIAL



3232TR



5251



5351

Código de Proveedor: PAS

Número de Catálogo	Amperios	Voltios	Precio por 100 piezas
DÚPLEX			
3232W	15	125	85.73
3232TRW*	15	125	183.33
3232TRWRW**	15	125	385.20
SENCILLO, NEMA 5-15R			
5251W	15	125	699.58
TR5251W*	15	125	829.19
SENCILLO, NEMA 5-20R			
5351W	20	125	673.61
TR5351W*	20	125	1276.44
CORREA CORTA SIMPLE, NEMA 6-20R			
5851W	20	250	941.64

*Resistente a la manipulación

**Resistente a manipulaciones y a la intemperie

DECORADOR

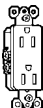

Código de Proveedor: PAS

Número de Catálogo	Amperios	Voltios	Precio por 100 piezas
DÚPLEX, NEMA 5-15R			
885W	15	125	338.69
885TRW*	15	125	473.51
885TRWRW**	15	125	670.10

*Resistente a la manipulación

**Resistente a manipulaciones y a la intemperie

Los números de catálogo enumerados arriba son blancos (W).
Elimine W para Marrón o reemplace W con BK para Negro, DB para Bronce Oscuro, G para Grafito, GRY para Gris, I para Marfil, LA para Almendra Claro, NI para Niquel o RED para Rojo.

LUCES NOCTURNAS

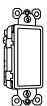
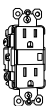

Código de Proveedor: PAS

Número de Catálogo	Amperios	Voltios	Precio Cada
NTL885TRWCC6*	15	125	25.14
NTLFULLW**	Luz nocturna completa		19.90

*Luz nocturna y GFCI
**Rejilla incluida

RECEPTÁCULOS CARGADOR USB CON RECEPTÁCULO RESISTENTE A MANIPULACIONES



Código de Proveedor: PAS

Número de Catálogo	Amperios	Voltios	Precio Cada
TM826USBWCC6	15	125	43.44
TM8USB4WCC6	15	125	54.79
R26USBAC6W	15	125	45.22

Los números de catálogo enumerados arriba son blancos (W).
Reemplace W con BK para negro, DB para bronce oscuro, I para marfil, LA para almendra claro o NI para niquel.

PROTECCIÓN CONTRA FALLAS DE ARCO

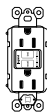

1597TR

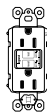

AF152TR

Código de Proveedor: PAS

Número de Catálogo	Amperios	Voltios	Precio Cada
DÚPLEX, NEMA 5-15R GFI			
1597W	15	125	22.60
1597TRW*	15	125	17.85
DÚPLEX, NEMA 5-20R GFI			
2097W	20	125	25.68
2097TRW*	20	125	24.06
GFI RESISTENTE A LA INTEMPERIE			
1597TRWRW*	15	125	30.03
2097TRWRW*	20	125	34.55
ALIMENTACIÓN DE FRENTA MUERTO A TRAVÉS DE GFI			
2087W	20	125	47.02
AFCI			
AF152TRW*	15	125	39.40
AF202TRW*	20	125	44.75
DOBLE FUNCIÓN: AFCI/GFCI			
AFGF152TRW*	15	125	53.34
AFGF202TRW*	20	125	55.93

Los números de catálogo enumerados arriba son blancos (W).
Elimine W para Marrón o reemplace W con BK para Negro, DB para Bronce Oscuro, G para Grafito, GRY para Gris, I para Marfil, LA para Almendra Claro, NI para Niquel o RED para Rojo.

*Resistente a la manipulación



COMMERCIAL / INDUSTRIAL



Código de Proveedor: PAS

Número de Catálogo	Amperios	Voltios	Precio por 100 piezas
GRADO COMERCIAL, SOLO CABLE LATERAL			
CR15W	15	125	311.82
CR20W	20	125	323.81
CABLE DE GRADO INDUSTRIAL, TRASERO Y LATERAL.			
5362W	20	125	728.78

Los números de catálogo enumerados arriba son blancos (W).

Elimine W para Marrón o reemplace W con BK para Negro, GRY para Gris, I para Marfil o LA para Almendra Claro.

TIERRA AISLADA



IG5262



IG5362

Código de Proveedor: PAS

Número de Catálogo	Amperios	Voltios	Precio por 100 piezas
DÚPLEX, NEMA 5-15R			
IG5262	15	125	1408.67
DÚPLEX, NEMA 5-20R			
IG5362	20	125	1428.93

Los números de catálogo enumerados arriba son de color naranja. Agregue el sufijo GRY para gris, I para marfil, LA para almendra claro, RED para rojo o W para blanco.

GRADO HOSPITALARIO

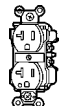

8300H

Código de Proveedor: PAS

Número de Catálogo	Amperios	Voltios	Precio por 100 piezas
DÚPLEX, NEMA 5-20R			
8300HW	20	125	1207.55

Los números de catálogo enumerados arriba son blancos (W).

Elimine W para Marrón o reemplace W con BK para Negro, GRY para Gris, I para Marfil, LA para Almendra Claro o R para Rojo.

Artículos Electrónicos

ENCHUFES Y CONECTORES

DEBER GENERAL

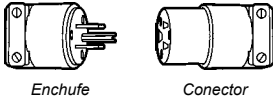

Enchufe

Conector

 Código de Proveedor: **PAS**

Número de Catálogo	Descripción	Precio por 100 piezas
15 AMPERIOS, 125 VOLTIOS		
5276BK	Enchufe 5-15P	553.19
5296BK	Conector 5-15C	967.09

Los números de catálogo enumerados arriba son negros.

ENCHUFE Y CONECTOR CON BISAGRAS

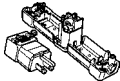

- Construcción de nailon resistente con resistencia al aplastamiento/impacto que supera los requisitos de grado hospitalario y de especificaciones federales; La resistencia al arco supera los requisitos de UL.
- Las bisagras automáticas se abren completamente para realizar conexiones limpias y ajustadas de forma rápida y sencilla.
- Los terminales cerrados proporcionan conexiones sólidas con abrazaderas internas.

 Código de Proveedor: **PAS**

Número de Catálogo	Descripción	Precio Cada
15 AMPERIOS, 125 VOLTIOS		
PS5965Y	5-15P Enchufe	9.33
PS5969Y	5-15C Conector	15.44

Los números de catálogo enumerados arriba son amarillos (Y).

Reemplace Y con O para naranja.

GRADO HOSPITALARIO

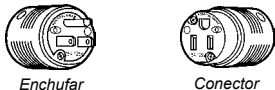

Enchufe

Conector

- Cámara de terminales termoplástica transparente para una vista clara de los terminales y las conexiones de cables.
- Todos los terminales de 3 cables ubicados en el mismo plano permiten una terminación rápida de cables desde cualquier ángulo.
- Hojas y contactos de aleación de latón de alta resistencia, resisten el aumento de calor y proporcionan una excelente conductividad.

 Código de Proveedor: **PAS**

Número de Catálogo	Amperios	Descripción	Precio por 100 piezas
PS5266XHG	15	5-15P Enchufe	1951.38
PS5269XHG	15	5-15C Conector	3520.16

Los números de catálogo enumerados arriba son negros.

CUERPO DE CAUCHO AMARILLO DE ALTA RESISTENCIA, GRADO INDUSTRIAL.

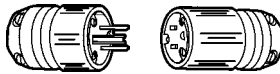

Enchufe

Conector

- La construcción del cuerpo de caucho resiste impactos, aceites, productos químicos, calor y clima.
- Las cuchillas flotantes permiten la autoalineación con los contactos.
- Tornillos de terminal retráctiles, listos para cablear, ahorrando tiempo y dinero.
- Hojas y contactos niquelados para una resistencia a la corrosión superior y duradera.
- Las abrazaderas de cable autocentrantes proporcionan un alivio de tensión superior.

 Código de Proveedor: **PAS**

Número de Catálogo	Descripción	Precio Cada
15 AMPERIOS, 125 VOLTIOS		
1447	Enchufe 5-15P	26.69
1547	Conector 5-15C	25.78

Los números de catálogo enumerados arriba son amarillos.

USO EXTRA DURO, CUERPO DE NAILON

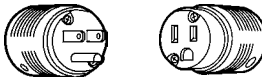

Plug

Connector

- La unidad llega completamente lista para cablear, lo que reduce significativamente el tiempo de instalación.
- El resistente agarre del cable de dos piezas proporciona una retención del cable más uniforme.
- El protector interno contra el polvo mantiene los terminales libres de contaminantes.
- Los tornillos de montaje Tri-Drive son estándar en todos los enchufes y conectores de grado de especificación.
- Todos los terminales de 3 cables ubicados en el mismo plano permiten una terminación rápida de cables desde cualquier ángulo.
- Hojas y contactos de aleación de latón de alta resistencia, resisten el aumento de calor y proporcionan una excelente conductividad.

 Código de Proveedor: **PAS**

Número de Catálogo	Amperios	Descripción	Precio por 100 piezas
PS5266X	15	5-15P Enchufe	1260.40
PS5269X	15	5-15C Conector	2149.14
PS5666X	15	6-15P Enchufe	2680.92
PS5669X	15	6-15C Conector	4526.74
PS5366X	20	5-20C Enchufe	1727.12
PS5369X	20	5-20C Conector	2177.67
PS5466X	20	6-20C Enchufe	2179.05
PS5469X	20	6-20C Conector	5630.89

Los números de catálogo enumerados arriba son negros.

DISPOSITIVOS TURNLOK®

DOS POLOS, TRES CABLES, CONECTADOS A TIERRA

 Código de Proveedor: **PAS**

Número de Catálogo	Descripción	Precio por 100 piezas
15 AMPERIOS, 125 VOLTIOS		
PSL515C	NEMA L5-15C Conector	3728.60
L515P	NEMA L5-15P Enchufe	2386.74
4710	NEMA L5-15R Receptáculo	3134.55
20 AMPERIOS, 125 VOLTIOS		
L520C	NEMA L5-20C Conector	4161.15
L520P	NEMA L5-20P Enchufe	2952.02
L520R	NEMA L5-20R Receptáculo	3329.57
30 AMPERIOS, 125 VOLTIOS		
L530C	NEMA L5-30C Conector	5068.81
L530P	NEMA L5-30P Enchufe	4620.87
L530R	NEMA L5-30R Receptáculo	4257.59
20 AMPERIOS, 250 VOLTIOS		
L620C	NEMA L6-20C Conector	3345.33
L620P	NEMA L6-20P Enchufe	1924.02
L620R	NEMA L6-20R Receptáculo	3894.20
30 AMPERIOS, 250 VOLTIOS		
L630C	NEMA L6-30C Conector	7478.68
L630P	NEMA L6-30P Enchufe	4719.91
L630R	NEMA L6-30R Receptáculo	5946.28
20 AMPERIOS, 480 VOLTIOS		
L820C	NEMA L8-20C Conector	2969.38
L820P	NEMA L8-20P Enchufe	1902.74
L820R	NEMA L8-20R Receptáculo	3680.67
20 AMPERIOS, 125 VOLTIOS, ISOLATED GROUND		
IGL520R	NEMA L5-20R Receptáculo	5890.21

TRES POLOS, CUATRO HILOS, CONECTADO A TIERRA

 Código de Proveedor: **PAS**

Número de Catálogo	Descripción	Precio por 100 piezas
20 AMPERIOS 125 / 250 V		
L1420C	NEMA L14-20C Conector	6184.67
L1420P	NEMA L14-20P Enchufe	4538.50
L1420R	NEMA L14-20R Receptáculo	5147.57
30 AMPERIOS 125 V/250 V		
L1430C	NEMA L14-30C Conector	10302.41
L1430P	NEMA L14-30P Enchufe	6045.31
L1430R	NEMA L14-30R Receptáculo	8366.91
20 AMPERIOS 3 FASES 250 V		
L1520C	NEMA L15-20C Conector	6298.45
L1520P	NEMA L15-20P Enchufe	4774.67
L1520R	NEMA L15-20R Receptáculo	5506.79
30 AMPERIOS 3 FASES 250 V		
L1530C	NEMA L15-30C Conector	12224.50
L1530P	NEMA L15-30P Enchufe	6217.02
L1530R	NEMA L15-30R Receptáculo	8365.07
20 AMPERIOS 3 FASES 480V		
L1620C	NEMA L16-20C Conector	6345.19
L1620P	NEMA L16-20P Enchufe	4771.92
L1620R	NEMA L16-20R Receptáculo	5476.13
30 AMPERIOS 3 FASES 480V		
L1630C	NEMA L16-30C Conector	12271.60
L1630P	NEMA L16-30P Enchufe	4018.19
L1630R	NEMA L16-30R Receptáculo	8541.34

Los números de catálogo enumerados arriba son negros.

Consulte la tabla de configuración de NEMA Turnlok en la página L17.

RECEPTÁCULO DE COCINA DE 4 CABLES
50A, 125/250V

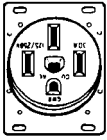

3894

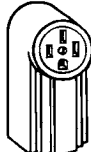

3854

Código de Proveedor: **PAS**

Número de Catálogo	Descripción	Cantidad de cartón	Precio por 100 piezas
3894	14-50R, Nivelar	1	1461.70
3854	14-50R, Superficie	1	2165.02

RECEPTÁCULO PARA SECADORA DE 4 CABLES
30A, 125/250V



3864

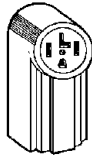

3884

Código de Proveedor: **PAS**

Número de Catálogo	Descripción	Cantidad de cartón	Precio por 100 piezas
3864	14-30R, Nivelar	1	1436.45
3884	14-30R, Superficie	1	2224.06

CABLES PARA 4 ESTUFAS Y SECADORAS



Código de Proveedor: **COR**

Número de Catálogo	Descripción	Amperios	Precio Cada
GAMA 4 HILOS			
090448908	Cable de cocina de 4'	45	30.78
090468808	Cable de cocina de 6'	45	45.25
SECADORA DE 4 HILOS			
091548908	Cable para secadora de 4'	30	19.38
091568808	Cable para secadora de 6'	30	25.57



PLACAS DE DESCARGA PARA RECEPTÁCULOS DE ESTUFAS Y SECADORAS.



S384C

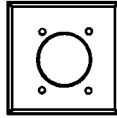

S3862C

Código de Proveedor: **PAS**

Número de Catálogo	Descripción	Precio por 100 piezas
1 UNIDAD PARA DISPOSITIVO DE 3 O 4 CABLES		
S384C	Acabado en acero y aluminio	447.62
2 UNIDADES PARA DISPOSITIVO DE 3 O 4 CABLES		
S3862C	Acero, acabado cromado	682.74

Dispositivos de 3 cables disponibles para circuitos derivados de estufa instalados antes de 1996.

RECEPTÁCULO DE COCINA DE 3 CABLES
50 A, 125/250 V, NEMA 10-50R



3860



3890

Código de Proveedor: **PAS**

Número de Catálogo	Descripción	Cantidad de cartón	Precio por 100 piezas
3860	Enjuagar	1	615.98
3890	Enjuagar	1	615.98

CABLES PARA 3 ESTUFAS Y SECADORAS

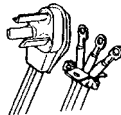

Código de Proveedor: **COR**

Número de Catálogo	Descripción	Amperios	Precio Cada
GAMA 3 HILOS			
090168909	Cable de cocina de 6'	50	45.98
SECADORA DE 3 HILOS			
091248909	Cable para secadora de 4'	30	14.76
091268909	Cable para secadora de 6'	30	19.70

ENCHUFES DE ELECTRICIDAD

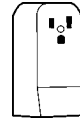

3801

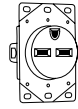

3830



3804 o 3852

Código de Proveedor: **PAS**

Número de Catálogo	Amperios	Volts	Descripción	Precio por 100 piezas
NEMA TT-30R				
3830	30	125	Remolque de viaje	1539.82
NEMA 6-30R				
3801	30	250	Enjuagar	1979.83
NEMA 6-50R				
3804	50	250	Enjuagar	1979.83
3852	50	250	Superficie	2640.79

TAPAS DEL CABLE DE ALIMENTACIÓN

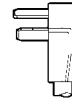

3869	3867	83CC4
6-30P 30A 250V	6-50P 50A 250V	14-30P 30A 125/250V
14-50P 50A 125/250V	TT-30P 30A 125V	

Código de Proveedor: **PAS**

Número de Catálogo	Descripción	Precio por 100 piezas
3869	Tándem y paralelo	2211.72
3867	Estufa y secadora de 4 cables	2142.62
83CC4	Remolque de viaje	1631.43

CABLES PARA ELECTRODOMÉSTICOS DE 120 V

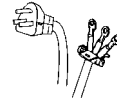

Derecho



Angular

Código de Proveedor: **COR**

Número de Catálogo	Descripción	Precio Cada
ENCHUFE RECTO		
097338809	3', 16/3, SPT-3, Enchufable, Gris	4.02
097368809	6', 16/3, SPT-3, Enchufable, Gris	6.65
097119	9', 14/3, SJTW, Enchufable, Negro	12.54
ENCHUFE EN ÁNGULO		
09724	4', 16/3, SPT-3, Enchufable, Gris	5.03
09726	6', 16/3, SPT-3, Enchufable, Gris	7.80

Artículos Electrónicos B

SIN TORNILLOS PLACAS DE PARED



Un paso por encima del estándar sin tornillos antiestéticos, esta placa de pared moderna y de bajo perfil eleva instantáneamente el aspecto de atenuadores, interruptores, tomacorrientes, controles de automatización del hogar radiantes y más.

- Las placas de pared sin tornillos rediseñadas presentan un perfil más bajo y moderno en consonancia con las tendencias de diseño actuales.
- 3/8" de ancho y alto adicionales que las placas de pared de tamaño estándar para mayor tolerancia al cubrir aberturas irregulares de lámina de roca.
- Proporciona una mejor cobertura de láminas de roca con una apariencia de tamaño estándar.
- Moldeado de policarbonato de .065" de espesor.
- La subplaca de plástico de una sola pieza se monta sobre el dispositivo para una fácil adaptación y un perfil más bajo.
- Ideal para aplicaciones residenciales, de viviendas múltiples, oficinas comerciales y hostelería.

Agrupable Tamaño	Placa de pared Dimensiones	Subplaca Dimensiones
1 pandilla	3.15" x 4.94"	1.81" x 4.78" x .15"
2 pandillas	4.96" x 4.94"	3.62" x 4.78" x .15"
3 pandillas	6.77" x 4.94"	5.44" x 4.78" x .15"
4 pandillas	8.59" x 4.94"	7.25" x 4.78" x .15"
5 pandillas	10.40" x 4.94"	9.06" x 4.78" x .15"

Código de Proveedor: **PAS**

Número de Catálogo	Color	Cantidad de cartón	Precio Cada
SOLA PANDILLA			
RWP26W	Blanco	6	5.54
DOS PANDILLAS			
RWP262W	Blanco	6	10.26
TRES PANDILLAS			
RWP263W	Blanco	6	12.52
CUATRO PANDILLAS			
RWP264W	Blanco	6	14.96

Los números de catálogo enumerados arriba son blancos (W).

Elimine **W** para Marrón o reemplace **W** con **BK** para Negro, **GRY** para Gris, **I** para Marfil, **LA** para Almendra Claro o **NI** para Acabado Niquel Metálico.

PLACAS DE SALIDA DE CABLE DE TV TAMAÑO ESTÁNDAR (AGUJERO DE 13/32")

Código de Proveedor: **PAS**

Número de Catálogo	Color	Cantidad de cartón	Precio por 100 piezas
PLÁSTICO, MONTADO EN CAJA, UNA SOLA BANDA			
TP11W	White	20	76.49

El número de catálogo que aparece arriba es blanco (W).
Elimine **W** para Marrón o Reemplace **W** con **I** para Marfil.

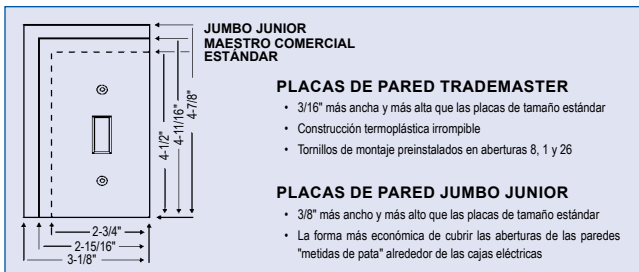

PLACAS DE INTERRUPTOR DE UNA BANDA

Código de Proveedor: **PAS**

Número de Catálogo	Color	Cantidad de cartón	Precio por 100 piezas
TERMOPLÁSTICO TRADEMASTER			
TP1W*	Blanco	25	49.84
PLÁSTICO JUMBO JUNIOR			
TPJ1W*	Blanco	25	64.11
ACERO INOXIDABLE TAMAÑO ESTÁNDAR			
SS1	Acero inoxidable 302	25	290.81

*Los números de catálogo enumerados arriba son blancos (W).

Elimine **W** para Marrón o Reemplace **W** con **I** para Marfil o **LA** para Almendra Claro.

PLACAS DE INTERRUPTOR DE DOS GRUPOS

Código de Proveedor: **PAS**

Número de Catálogo	Color	Cantidad de cartón	Precio por 100 piezas
TERMOPLÁSTICO TRADEMASTER			
TP2W*	Blanco	20	140.06
PLÁSTICO JUMBO JUNIOR			
TPJ2W*	Blanco	20	148.49
ACERO INOXIDABLE TAMAÑO ESTÁNDAR			
SS2	Acero inoxidable 302	20	809.86

*Los números de catálogo enumerados arriba son blancos (W).

Elimine **W** para Marrón o Reemplace **W** con **I** para Marfil o **LA** para Almendra Claro.

PLACAS DE INTERRUPTOR DE TRES BANDAS

Código de Proveedor: **PAS**

Número de Catálogo	Color	Cantidad de cartón	Precio por 100 piezas
TERMOPLÁSTICO TRADEMASTER			
TP3W*	Blanco	15	206.28
PLÁSTICO JUMBO JUNIOR			
TPJ3W*	Blanco	15	223.66
ACERO INOXIDABLE TAMAÑO ESTÁNDAR			
SS3	Acero inoxidable 302	15	1231.65

*Los números de catálogo enumerados arriba son blancos (W).

Elimine **W** para Marrón o Reemplace **W** con **I** para Marfil o **LA** para Almendra Claro.

PLACAS DE INTERRUPTOR DE CUATRO BANDAS

Código de Proveedor: **PAS**

Número de Catálogo	Color	Cantidad de cartón	Precio por 100 piezas
TERMOPLÁSTICO TRADEMASTER			
TP4W*	Blanco	10	266.46
ACERO INOXIDABLE TAMAÑO ESTÁNDAR			
SS4	Acero inoxidable 302	10	2946.94

*El número de catálogo que aparece arriba es blanco (W).
Elimine **W** para Marrón o Reemplace **W** con **I** para Marfil o **LA** para Almendra Claro.

PLACAS DE INTERRUPTOR DE CINCO BANDAS

Código de Proveedor: **PAS**

Número de Catálogo	Color	Cantidad de cartón	Precio por 100 piezas
TERMOPLÁSTICO TRADEMASTER			
TP5W	Blanco	1	1073.44

El número de catálogo que aparece arriba es blanco (W).

Elimine **W** para Marrón o Reemplace **W** con **I** para Marfil o **LA** para Almendra Claro.

PLACAS DE INTERRUPTOR DECORADOR

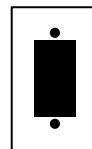

Código de Proveedor: **PAS**

Número de Catálogo	Número Agrupable	Cantidad de cartón	Precio por 100 piezas
TP26W	1	20	74.15
TP262W	2	20	146.89
TP263W	3	20	221.34
TP264W	4	20	260.07

Termoplástico de tamaño estándar
Los números de catálogo enumerados arriba son blancos (W). Elimine **W** para Marrón o reemplace **W** con **BK** para Negro, **I** para Marfil o **LA** para Almendra Claro.

DÚPLEX DE UNA PANDILLA PLACAS DE RECEPTÁCULO

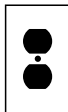

Código de Proveedor: PAS

Número de Catálogo	Color	Cantidad de cartón	Precio por 100 piezas
TERMOPLÁSTICO TRADEMASTER			
TP8I	Marfil	25	47.51
TP8W	Blanco	25	47.51
TP8LA	Almendra clara	25	47.51
TP8	Marrón	25	47.51
TP8BK	Negro	25	47.51
PLÁSTICO JUMBO JUNIOR			
TPJ8I	Marfil	25	75.56
TPJ8W	Blanco	25	75.56
TPJ8LA	Almendra clara	25	75.56
TPJ8	Marrón	25	75.56
ACERO INOXIDABLE TAMAÑO ESTÁNDAR			
SS8	-	25	290.81

SINGLE DE UNA PANDILLA PLACAS DE RECEPTÁCULO

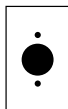

Código de Proveedor: PAS

Número de Catálogo	Color	Cantidad de cartón	Precio por 100 piezas
TERMOPLÁSTICO TRADEMASTER			
TP7I	Marfil	20	95.07
TP7W	Blanco	20	95.07
TP7LA	Almendra clara	20	95.07
TP7	Marrón	20	95.07
PLÁSTICO JUMBO JUNIOR			
TPJ7I	Marfil	20	108.01
TPJ7W	Blanco	20	108.01
TPJ7	Marrón	20	108.01
ACERO INOXIDABLE TAMAÑO ESTÁNDAR			
SS7	-	20	290.81

INSERTO DECORATIVO EN BLANCO

Código de Proveedor: PAS

Número de Catálogo	Color	Cantidad de cartón	Precio por 100 piezas
326W	Blanco	5	990.47

Reemplace las letras en negro con GY para gris, A para almendra o BK para negro.

PLACAS EN BLANCO DE UNA PANDILLA

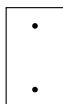

Código de Proveedor: PAS

Número de Catálogo	Descripción	Cantidad de cartón	Precio por 100 piezas
TERMOPLÁSTICO TRADEMASTER			
TP13I	Caja Marfil	20	82.41
TP13W	Caja Blanco	20	82.41
TP13LA	Caja Luz/Almendra	20	82.41
TP13	Caja Marrón	20	82.41
TP14I	Correa Marfil	20	68.49
TP14W	Correa Blanco	20	74.85
TP14LA	Correa Almendra Clara	20	74.85
TP14	Correa Marrón	20	74.85
ACERO INOXIDABLE TAMAÑO ESTÁNDAR			
SS14	Correa 302 SS	20	413.24

DOS PLACAS EN BLANCO

Código de Proveedor: PAS

Número de Catálogo	Descripción	Cantidad de cartón	Precio por 100 piezas
TERMOPLÁSTICO TRADEMASTER			
TP23I	Caja Marfil	20	184.03
TP23W	Caja Blanco	20	184.03
TP23LA	Caja Almendra clara	20	184.03
TP23	Caja Marrón	20	184.03
TP24I	Correa Marfil	20	314.60
TP24W	Correa Blanco	20	314.60
TAMAÑO ESTÁNDAR ACERO INOXIDABLE 302			
SS23	Correa 302 SS	20	602.07
SS24	Montaje de correa	20	1804.45

DOS PANDILLAS PLATOS COMBINADOS CAMBIAR Y EN BLANCO

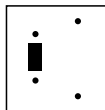

Código de Proveedor: PAS

Número de Catálogo	Color	Cantidad de cartón	Precio por 100 piezas
TERMOPLÁSTICO TRADEMASTER			
TP113I	Marfil	20	278.19
TP113W	Blanco	20	281.59
TP113LA	Almendra clara	20	278.19
TP113	Marrón	20	278.19
TAMAÑO ESTÁNDAR ACERO INOXIDABLE 302			
SS114	-	20	1854.93

PLATOS COMBINADOS DE DOS BANDAS INTERRUPTOR Y DÚPLEX RECEPTÁCULOS



Código de Proveedor: PAS

Número de Catálogo	Color	Cantidad de cartón	Precio por 100 piezas
TERMOPLÁSTICO TRADEMASTER			
TP18I	Marfil	20	145.69
TP18W	Blanco	20	145.69
TP18LA	Almendra clara	20	145.69
TP18	Marrón	20	145.69
PLÁSTICO JUMBO JUNIOR			
TPJ18I	Marfil	20	148.49
TPJ18W	Blanco	20	148.49
TPJ18LA	Almendra clara	20	148.49
TPJ18	Marrón	20	148.49
ACERO INOXIDABLE TAMAÑO ESTÁNDAR			
SS18	-	20	809.86

DÚPLEX DE DOS BANDAS PLACAS DE RECEPTÁCULO



Código de Proveedor: PAS

Número de Catálogo	Color	Cantidad de cartón	Precio por 100 piezas
TERMOPLÁSTICO TRADEMASTER			
TP82I	Marfil	20	141.60
TP82W	Blanco	20	141.60
TP82LA	Almendra clara	20	141.60
TP82	Marrón	20	141.60
PLÁSTICO JUMBO JUNIOR			
TPJ82I	Marfil	20	148.49
TPJ82W	Blanco	20	148.49
TPJ82LA	Almendra clara	20	148.49
TPJ82	Marrón	20	148.49
ACERO INOXIDABLE TAMAÑO ESTÁNDAR			
SS82	-	20	809.86

PLATOS COMBINADOS DE TRES BANDAS 2 INTERRUPTORES Y DÚPLEX RECEPTÁCULO



Código de Proveedor: PAS

Número de Catálogo	Color	Cantidad de cartón	Precio por 100 piezas
TERMOPLÁSTICO TRADEMASTER			
TP28I	Marfil	20	395.24
TP28W	Blanco	20	395.24
TP28LA	Almendra clara	20	395.24
TP28	Marrón	20	395.24

ACERO DE UNA PIEZA PISTA DE RODADURA DE SUPERFICIE

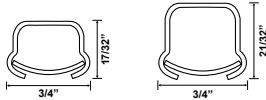
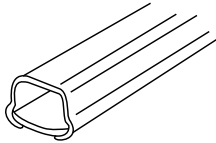

V500
0.040" ACERO

V700
0.040" ACERO

- Canalización de acero resistente. Proporciona resistencia superior para cualquier instalación en lugar seco.
- Aspecto discreto y de perfil bajo. Combina con cualquier decoración o entorno. Excelente para cableado de bajo voltaje.
- La base y la cubierta son una unidad de una sola pieza preensamblada. Facilita una fácil instalación y proporciona una excelente seguridad. Acabado ScuffCoat. Acabado resistente, duradero y resistente a rayones que se puede sobrepintar con pintura látex.
- Superficie montanosa. Elimina la alteración de la estructura del edificio o del acabado de la pared para facilitar las renovaciones.
- Línea completa de herrajes. Proporciona soluciones ilimitadas de cableado e interconexión entre sistemas de canalizaciones.
- Más opciones de colores. Las canalizaciones y accesorios de la Serie 700 están disponibles en marfil y blanco.
- Los herrajes tienen tapas extraíbles. Permite un fácil acceso al cableado para cambios y adiciones.
- Cortadores de pistas con cuchillas reemplazables. Corta la canalización limpiamente, reduce la mano de obra y el tiempo de instalación.
- Opciones de conectividad de comunicación de datos. Acepta dispositivos patentados y estándar de la industria de una amplia gama de fabricantes para proporcionar una interfaz perfecta y estéticamente agradable para aplicaciones de voz, datos, audio y video en el punto de uso.
- Cumple con UL5 y ADA. La canalización y los accesorios cumplen con las especificaciones UL5 y se pueden instalar de conformidad con los requisitos de ADA.

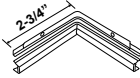
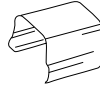
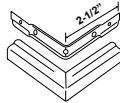
ACCESORIOS PARA WIREMOLD V500 y V700

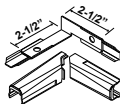
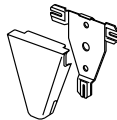
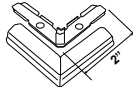
V517 o V717

V506 o V706

V518 o V718

V504 o V704

**V5711LH o
V5711RH**

V5715

V511 o V711

V5703

 Código de Proveedor: **WIR**

Número de Catálogo	Descripción	Precio por 100 unidades
V504	Correa de 1 o 2 agujeros	54.82
V506	Cubierta del conector	82.39
V511	Codo plano de 90°	288.30
V517	Codo interno	358.39
V518	Codo externo	330.67
V704	Correa de 1 o 2 agujeros	87.83
V706	Cubierta de conexión	92.50
V711	Codo plano de 90°	303.85
V717	Codo interno	414.22
V718	Codo externo	376.57
V5703	Clip de soporte	79.98
V5711LH	Mano izquierda interna torcida de 90°	525.42
V5711RH	Mano derecha interna torcida de 90°	525.42
V5715	Montaje en T	690.80

 Disponible solo en marfil
 V57 Se adapta a V500 y V700

CAJAS PARA WIREMOLD V500 y V700

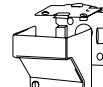
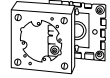
V5719

V5735

**V5737, V5738,
V5738A o V5739A**

V5744 o V57442

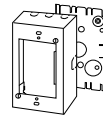
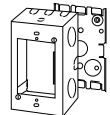
V5745

V5747 o V57472

V5748 o V5748S

V5751 o V57513

 Código de Proveedor: **WIR**

Número de Catálogo	Descripción	Precio por 100 unidades
V5719	Caja de esquina	2585.12
V5735	Caja de distribución	2165.47
V5737	Caja de extensión	1985.40
V5738	Caja de accesorios	1850.34
V5738A	Caja de accesorios - 1"	1882.83
V5739A	Caja de Extensión - 2-3/4"	2143.32
V5744	SW y recepción Caja - 2-3/4"	2960.59
V57442	SW y recepción Caja - 2-3/4"	3725.40
V5745	SW y recepción Caja - 1-3/4"	1264.74
V5747	SW y recepción Caja - 1-3/8"	1029.71
V57472	SW y recepción Caja - 1-3/8"	2000.98
V5748	SW y recepción Caja - 1-3/4"	1245.96
V5748S	SW y recepción Caja - 1-15/16"	1073.05
V5751	Adaptador tipo descarga	1112.61

 Disponible solo en marfil
 *Caja de 2 unidades

 Código de Proveedor: **WIR**

Número de Catálogo	Capacidad	Precio por 100 unidades.
V500	(2) #6 - (10) #14	197.90
V700	(2) #6 - (11) #14	221.53

Disponible solo en marfil

CIERRE DE UNA PIEZA PISTA DE RODADURA DE SUPERFICIE NO METÁLICA (CLASIFICACIÓN DE 300 VOLTIOS)

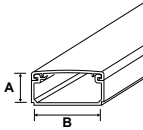
Código de Proveedor: **WIR**

Número de Catálogo	A	B
PN03L08FW	1/2"	13/16"
PN05L08FW	5/8"	1-1/8"
PN10L08FW	13/16"	1-11/16"

- Fácil de alinear. Todas las bases y accesorios tienen guías de alineación exclusivas integradas para ayudar a evitar espacios antiestéticos e instalaciones desiguales. Todas las cubiertas de accesorios tienen una superposición de 1/4" para ocultar cortes desiguales en el canal.
- Clips de fijación al techo sobre rejilla de falso techo. Ahorra tiempo y mano de obra al eliminar la necesidad de cortar la rejilla metálica del techo.
- Orificios de montaje preperforados. Instalación más rápida y sencilla.
- Clasificaciones: 600V
- Opciones de conectividad de comunicación de datos. Acepta dispositivos patentados y estándar de la industria de una amplia gama de fabricantes para proporcionar una interfaz perfecta y estéticamente agradable para aplicaciones de voz, datos, audio y video at the point of use.

Código de Proveedor: **WIR**

Número de Catálogo	Descripción	Precio por Pie
PN03L08FW	Capacidad: (7) #12 - (8) #14	2.72
PN05L08FW	Capacidad: (14) #12 - (16) #14	3.14
PN10L08FW	Capacidad: (19) #10 - (20) #12 - (22) #14	4.25

Vendido en longitudes de ocho pies

NON-METALLIC SURFACE RACEWAY BOXES (300 VOLT RATED)

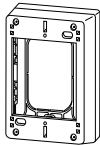

PSB1FW

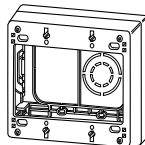

PSB2FW

PSB1 - Acepta todas las placas frontales NEMA de una sola unidad y conectores Keystone estándar. Twistouts en los cuatro lados para pistas de rodadura de las series PN03, PN05 y PN10. Diseñado para usarse con el punto de acceso inalámbrico Ortronics® WiJack™.

PSB2 - Acepta todas las placas frontales NEMA de dos unidades y conectores Keystone estándar. Twistouts en los cuatro lados para pistas de rodadura de las series PN03, PN05 y PN10. Tiene KO de tamaño comercial concéntricos de 1/2" y 3/4", así como KO rectangulares para montaje en caja de pared. Diseñado para usarse con el punto de acceso inalámbrico Ortronics® WiJack™.

Código de Proveedor: **WIR**

Número de Catálogo	Descripción	Precio Cada
PSB1FW	Caja de dispositivo de una unidad	8.45
PSB2FW	Caja de dispositivos de dos unidades	13.50

Los números de catálogo enumerados anteriormente son blanco niebla (FW). Reemplace FW con V para Marfil o WH para Blanco.

SUPERFICIE NO METÁLICA ACCESORIOS DE CANALIZACIÓN (CLASIFICACIÓN DE 300 VOLTIOS)



Clip de cubierta

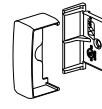

Accesorio de extremo en blanco

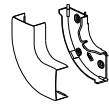

Codo plano de 90°

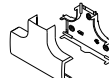

Tee



Codo interno



Codo externo

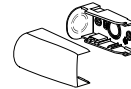

Accesorio de extremo de entrada

Código de Proveedor: **WIR**

Número de Catálogo	Descripción	Precio Cada
RACORES PARA SERIE PN03		
PN03F06FW	Clip de cubierta	1.54
PN03F20FW	Accesorio de extremo en blanco	2.13
PN03F11FW	Codo plano de 90°	2.22
PN03F15FW	Tee	3.01
PN03F17FW	Codo interno	2.20
PN03F18FW	Codo externo	2.22
PN10F21FW*	Accesorio de extremo de entrada	5.80
RACORES PARA SERIE PN05		
PN05F06FW	Clip de cubierta	1.93
PN05F20FW	Accesorio de extremo en blanco	2.22
PN05F11FW	Codo plano de 90°	2.23
PN05F15FW	Tee	3.14
PN05F17FW	Codo interno	2.23
PN05F18FW	Codo externo	2.23
PN10F21FW*	Accesorio de extremo de entrada	5.80
RACORES PARA SERIE PN10		
PN10F06FW	Clip de cubierta	3.84
PN10F11FW	Codo plano de 90°	2.50
PN10F15FW	Tee	3.43
PN10F17FW	Codo interno	2.49
PN10F18FW	Codo externo	2.64
PN10F21FW	Accesorio de extremo de entrada	5.80

*Incluye adaptador reductor para uso con canalizaciones de las series PN03 y PN05

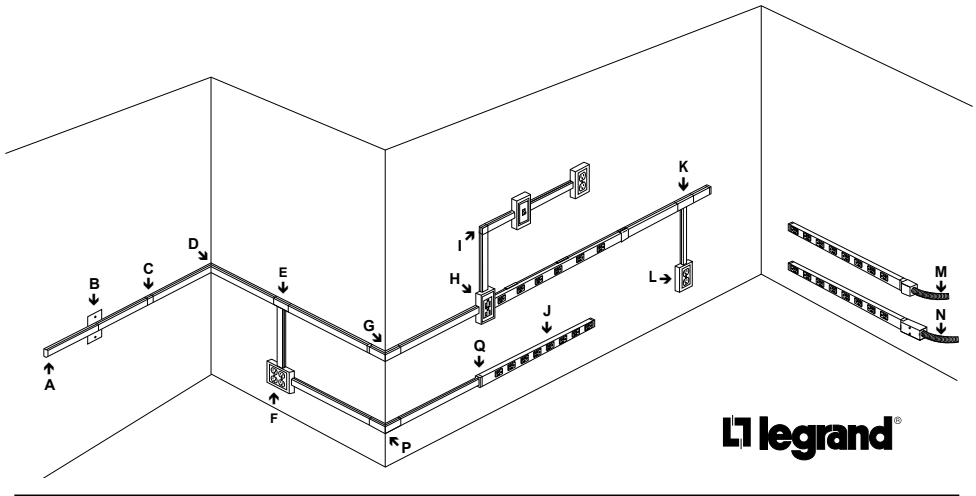

B
 Artículos Electronicos

PISTA DE RODADURA DE ACERO DE DOS PIEZAS

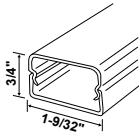
 Código de Proveedor: **WIR**

Número de Catálogo	Color	Precio por pie
V2000BC	Marfil	4.27

Los números de catálogo enumerados anteriormente son marfil. Reemplace V con G para Gris. Incluye Base y Funda.

MOLDE ENCHUFABLE 2000 SECCIONES CABLEADAS

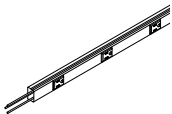
 Código de Proveedor: **WIR**

Número de Catálogo	Longitud	Centro Comercial	Precio Cada
3 HILOS, 1 CIRCUITO			
V20GB306	3'	6"	55.88
V20GB506	5'	10"	84.14
V20GB512	5'	12"	65.44
V20GB606	6'	6"	96.12
V20GB612	6'	12"	72.18
V20GB618	6'	18"	65.80

Los números de catálogo enumerados anteriormente son marfil. Reemplace V con G para Gris.

ACCESORIOS DE CANALIZACIÓN DE ACERO SERIE 2000

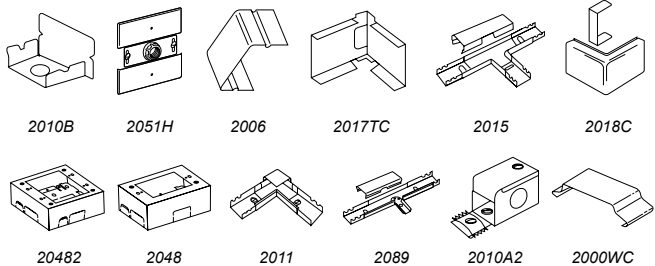
 Código de Proveedor: **WIR**

Número de Catálogo	Descripción	Diagrama	Precio por 100 piezas
V2010B	Final en blanco	A	143.33
V2051H	Adaptador de placa de descarga	B	1662.16
V2006	Clip de cubierta	C	192.51
2017TC	Acoplamiento de esquina interna	D	362.42
V2015	Tee	E	2341.88
V20482	Caja de dos unidades	F	3654.88
V2018C	Codo externo	G	704.95
V2048	Caja de una sola unidad	H	1595.76
V2011	Codo plano de 90°	I	893.48
V2089	Conector reductor lateral	K	2231.34
V5748	Caja de salida única Serie 500	L	1245.96
V2010A2	*Extremo de entrada Marfil 1/2"	M	1048.80
V2010A3	**Extremo de entrada 3/4"	N	2527.73
V2089E	Conector reductor de extremo	O	7.42
2000WC	Acoplamiento de clip de alambre	N/A	0.85
V2003	Clip de soporte	N/A	242.95
2009	Abrazadera de tierra	N/A	886.85

Los números de catálogo enumerados anteriormente son marfil. Reemplace V con G para Gris.

**KO de tamaño comercial de 1/2" en todos los lados

**KO de tamaño comercial de 3/4" en la parte inferior y trasera, 1/2" en otros lados

PISTA DE RODADURA DE DOS PIEZAS G3000



G3000B

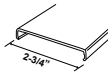

G3000CE

Código de Proveedor: **WIR**

Número de Catálogo	Descripción	Color	Precio por 100 unidades
G3000B	Base de 10'	Gris	553.06
G3000CE	Cubierta de 5'	Gris	285.76

Los números de catálogo enumerados arriba son grises (G).
Reemplace G con I para Marfil.

ACCESORIOS PARA G4000



G4000WC



4001A

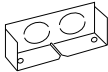

G4010B

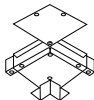

G4011



G4017

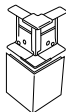

G4018

Código de Proveedor: **WIR**

Número de Catálogo	Descripción	Precio por 100 unidades
G4000WC	Clip de alambre (chapado)	357.19
4001A	Accesorios de acoplamiento de acero	869.26
G4010B	Extremo en blanco (tiene dos KO de tamaño comercial de 1/2").	1051.30
G4011	Accesorio de codo plano gris	4120.52
G4017	Codo interno	2880.57
G4018	Codo externo	6589.58



PANQUEQUE DE ACERO® CANALIZACIÓN SOBRE EL PISO Y ACCESORIOS

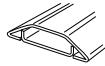

1500

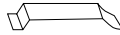

1500WC o 2600WC

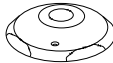

1542D o 2642D



1511 o 2611



1546B

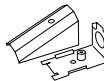

1585



656

Pancake Overfloor Steel Raceway es ideal para el cableado de espacios abiertos de estaciones de trabajo y áreas de escritorio en sitios de mucho tráfico. Tanto la serie 1500 como la 2600 se montan directamente en el piso y brindan resistencia de carga segura para uso normal en la oficina.

Ambos modelos de canalización ofrecen un complemento completo de accesorios y cajas de dispositivos para cableado de alimentación y comunicaciones. Pancake Overfloor Raceway viene sin pintar con un acabado galvanizado que se puede pintar.

Código de Proveedor: **WIR**

Número de Catálogo	Descripción	Precio por 100 unidades
150010	Capacidad (2)#8-(10)#14	394.01
1500 ACCESORIOS		
1500WC	Clip de alambre	137.37
2600WC	Clip de alambre	125.21
1511	Codo plano de 90°	1083.96
1542D	Caja de conexiones	1928.48
1546B	Caja de receptáculo dúplex	2868.77
1585	Conector combinado	1348.69
656	Herramienta para quitar la cubierta	3098.33

Acabado de acero galvanizado sin pintar.

POSTES DE TELEELECTRICIDAD



Código de Proveedor: **WIR**

Número de Catálogo	Longitud	Número y Tipo de puntos de venta	Precio Cada
POSTES DE ELECTRICIDAD			
25DTP4	10' 5"	2 dúplex	250.47
25DTP412	12' 5"	2 dúplex	330.66
25DTP415	15' 15"	2 dúplex	405.12

Sólo disponible en marfil.
Los receptáculos dúplex son de 20 A y 125 V.

PANQUE QUE FLEXIBLE CABLE SOBRE EL SUELO SISTEMA DE PROTECCIÓN

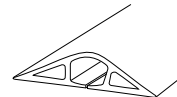

Código de Proveedor: **WIR**

Número de Catálogo	Color	Longitud	Precio por 100 unidades
BK140010	Negro	10'	292.29
BR140010	Marrón	10'	292.29

Reemplace los números de catálogo en negro con **BE** para beige o **GR** para gris.